

PURELED 480

PURELED 645

Read this instruction manual before installation
Lea este manual de instrucciones antes de la instalación
Lire ce manuel d'instructions avant l'installation



Fabricado en · Manufactured in · Fabriqué en P.R.C / Importado por · Imported by · Importé par
Plantasur Trading S.L., Avenida de Almería 9, 18210, Peligros (Granada), España CIF: ESB19616747

The PureLED agricultural luminaire combines high performance with an original, practical, yet durable and stable design. The diodes and ballast of leading brands, such as Samsung and Meanwell, with superior performance, make this luminaire one of the most powerful and reliable on the market. The new passive thermal dissipation system makes it possible to dispense of any fans and other moving parts, thus achieving a completely silent operation.

The luminaire has full spectrum lighting for the entire crop cycle - from germination to harvest - including ultraviolet (UV) and far-red diodes for optimal plant development. The intensity is adjustable in four steps (25% -50% -75% -100%) providing a versatile and useful device.

The PureLED luminaire is suitable for growing surfaces up to 150x150cm (645W) and 120x120cm (480W) respectively.

1. Delivery contents list

- 1 x Led Grow Light
- 1x Driver box
- 1 set x 1/8 hanging kit
- 4 x m4*8 thumb screw
- 1 x power cable
- 1 x Universal instruction manual

Please keep the instruction manual and desist from throwing it away. It might come in handy with future trouble shooting

2. Product structure

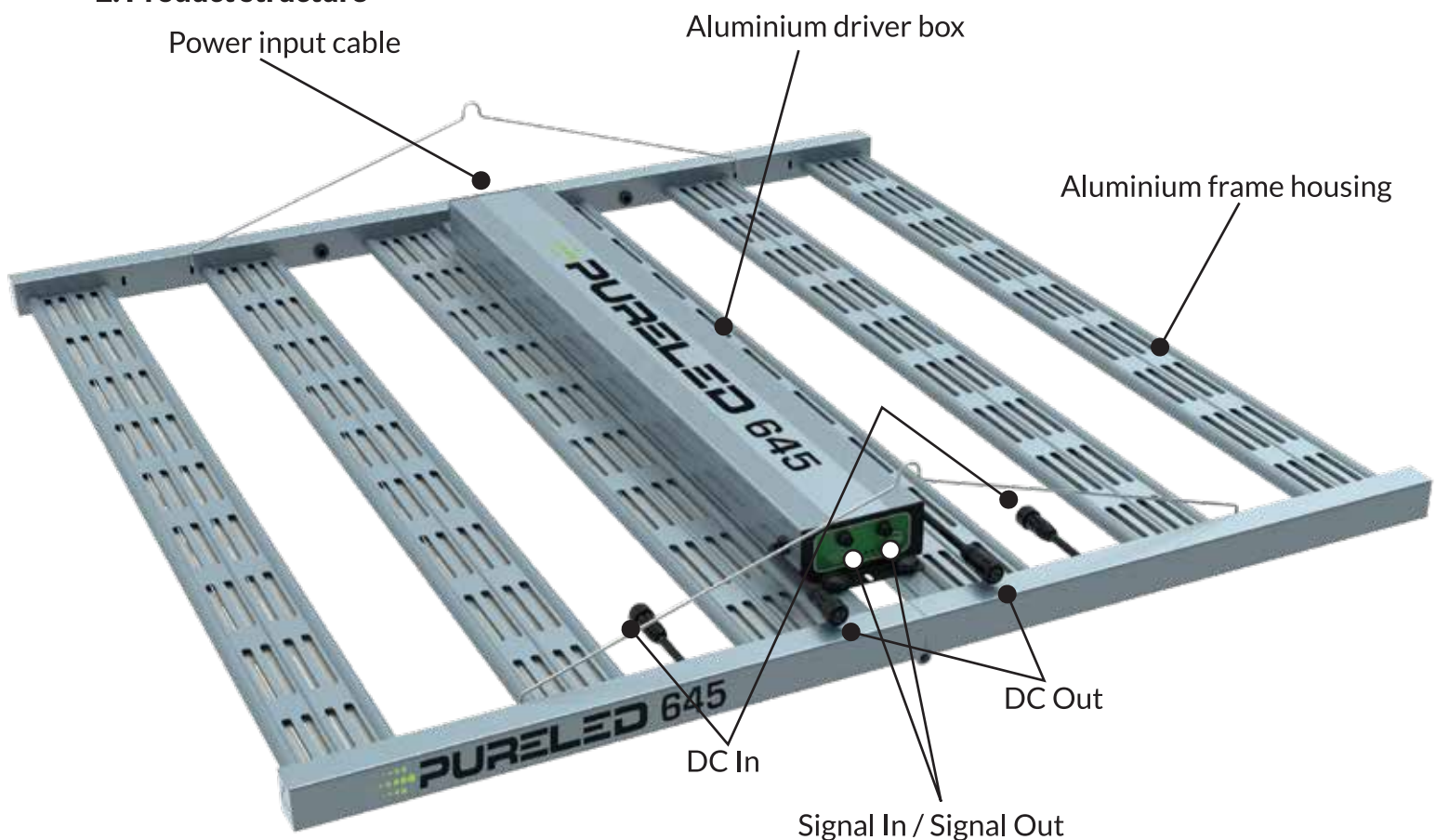

3. Product datasheet

3.1. Product specifications

PURELED 480 PURELED 645

Power consumption	480 W	645 W
PPF	1311,9 $\mu\text{mol/s}$	1761,6 $\mu\text{mol/s}$
Efficiency	2,75 $\mu\text{mol/J}$	2,75 $\mu\text{mol/J}$
Product size	916 x 914 x 90 mm	1121 x 1116 x 90 mm
Net Weight	12 kg	14,5 kg
LED	Samsung SMD2835 // Honglitrionics	Samsung SMD5630 // Honglitrionics
LED Driver	Meanwell LED Driver	
Control	Via an external controller / Touch control	
Material	6063 aviation aluminium	
AC input voltage	AC 100V-277V	
Beam angle	120 degree	
Waterproof level	IP65	
Working temperature	-20° +40°	
Lifetime	50000 H.	

3.2. Spectrum

PURELED 480

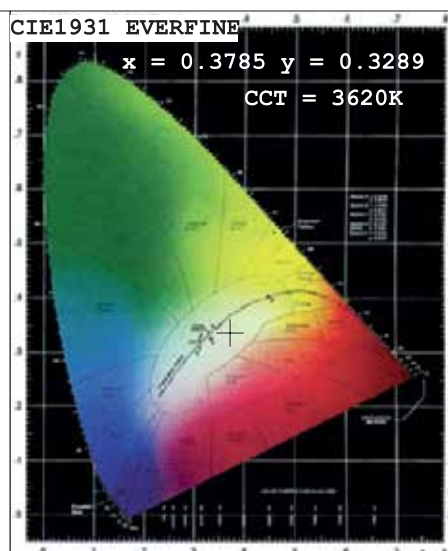
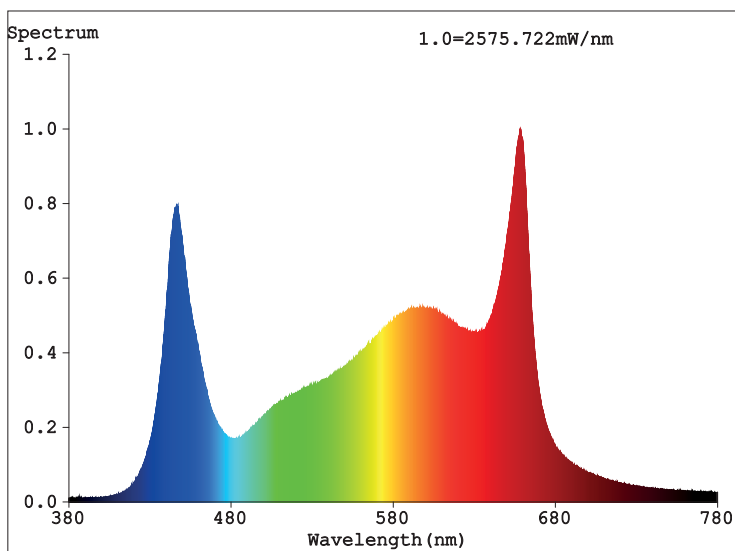

PURELED 645

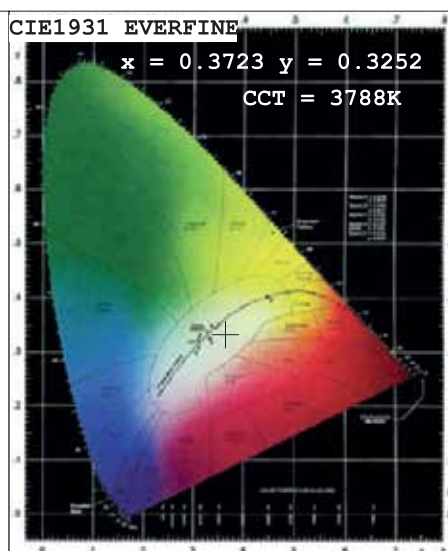
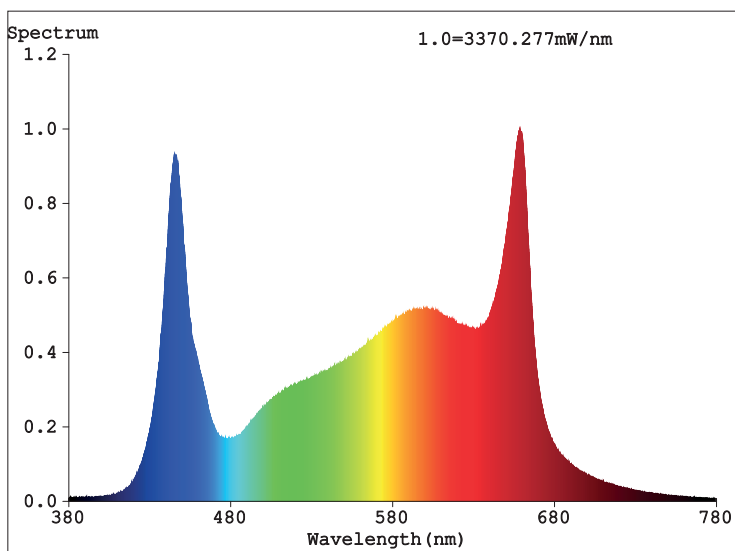

4. Control

4.1. Control diagram

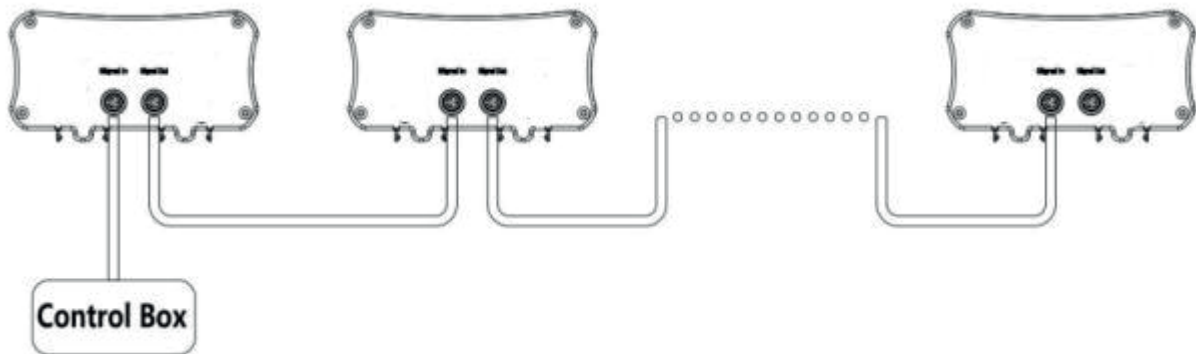

4.2 Control function

- Timer setting
- Dimming control
- High temp protection
- For large application up to 252 units
- Perfect simulation of sunrise and sunset



RS485 controller box

5. Application examples

- Indoor warehouse cultivation
- Growing farm

6. Preparation

•Transportation

Improper transportation may harm or can even cause damage to LED lamp and power housing box. In case of obvious damage or incomplete scope of supply please refer to your vendor immediately.

•Unboxing

Please handle and unbox the LED lamp with care. Check the delivery contents for completeness first. A detailed list of the product range is contained in this manual.

Through transport or due to a long storage time, the LED-modules might get a little polluted. Therefore we recommend to clean the modules before each use with a dry and soft tissue.

7. Installation instruction

7.1 Installation:

- A. Put driver box right position in the middle of the lights as shown in the picture.
- B. Use M4x8 thumb screw to attach the driver box.
- C. Connect driver to fixture.
- D. Hang lights in place.

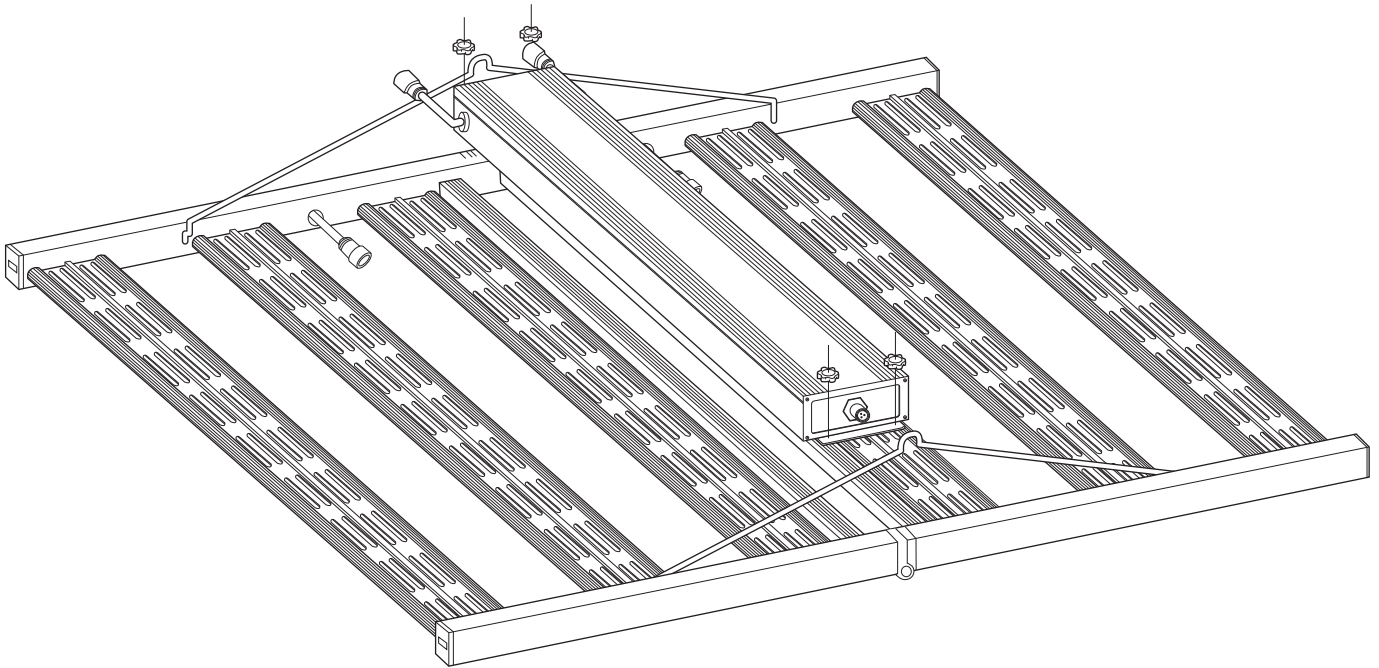

8. Operation

8.1 Safety measures & precaution

Warning! This LED fixture is powered with electricity (AC 100-250V)! To prevent injury, desist from improper use!

-Never open the housing of the device! Health hazards may occur and the warranty of the device is void.

8.2 Setting up

Operate the LED fixture only horizontally, while hanging or slightly angled (max 20°). Deploy the LED lamp fixture about 15-50 cm (at least 10cm!) above the top of the plants

8.3 Proper use

Do not use the LED fixture vertically or as illumination device upside-down (direct eye contact and long exposure over time may cause permanent damage to your eyesight).

We don't advise you to deploy the device as a room illuminant. It is exclusively designed and developed for plant breeding and cultivation. Please ensure the LED fixture is operated out of sight and out of reach of children and animals to protect their eyes.

La luminaria de uso agrícola PureLED combina un rendimiento alto con un diseño original, práctico, a la vez que duradero y estable. Los diodos y el balastro de primeras marcas, Samsung y Meanwell respectivamente, con sus prestaciones superiores, hacen de esta luminaria una de las más potentes y fiables del mercado. El novedoso sistema de disipación térmica pasiva hace posible prescindir de ventiladores y otras partes móviles logrando de esta manera un funcionamiento totalmente silencioso.

La luminaria cuenta con una iluminación de espectro completo para todo el ciclo del cultivo - desde la germinación hasta la cosecha - incluyendo diodos ultravioletas (UV) y de rojo-lejano para un óptimo desarrollo de las plantas. La intensidad es regulable en cuatro pasos (25%-50%-75%-100%) proporcionando de esta manera un dispositivo versátil y útil.

La luminaria PureLED es indicada para superficies de cultivo de hasta 150x150cm (645W) y 120x120cm (480W) respectivamente.

1. Contenido del paquete

- 1 x Led Grow Light
- 1x controlador
- 1 set x 1/8 kit para colgar
- 4 x M4x8 tornillos de mariposa
- 1 x cable de alimentación
- 1 x manual universal

Por favor, guarde estas instrucciones y no las tire. Pueden ser de mucha utilidad para futuras resoluciones de problemas

2. Estructura del producto

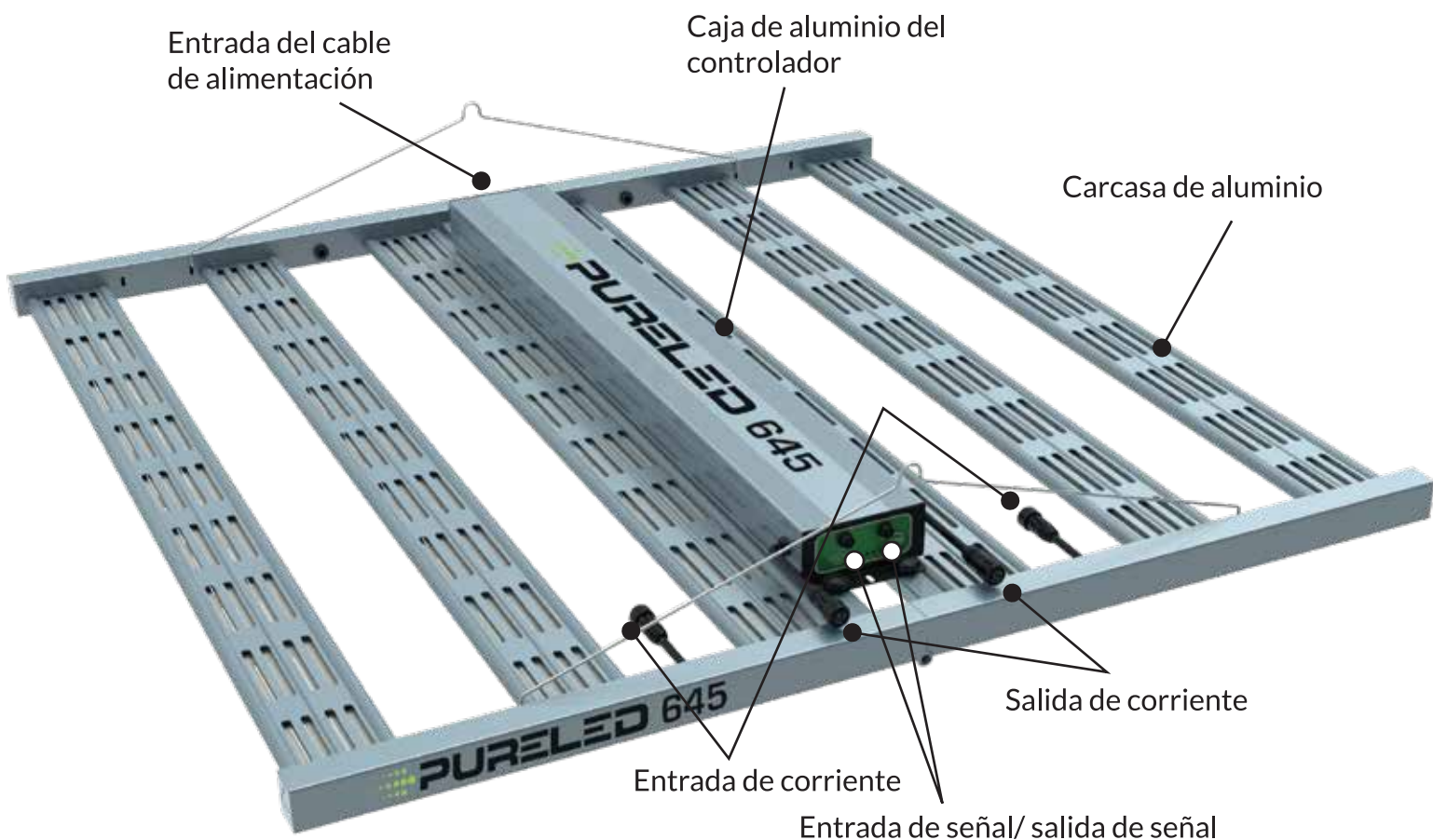

3. Datos técnicos del producto

3.1. Especificaciones

PURELED 480 PURELED 645

Consumo de energía	480 W	645 W
PPF	1311,9 $\mu\text{mol/s}$	1761,6 $\mu\text{mol/s}$
Eficiencia	2,75 $\mu\text{mol/J}$	2,75 $\mu\text{mol/J}$
Tamaño	916 x 914 x 90 mm	1121 x 1116 x 90 mm
Peso neto	12 kg	14,5 kg
LED	Samsung SMD2835 // Honglitrionics	Samsung SMD5630 // Honglitrionics
LED Driver	Meanwell LED Driver	
Control	Via an external controller / Touch control	
Material	6063 aviation aluminium	
Voltaje de entrada	AC 100V-277V	
Ángulo de haz	120 degree	
Nivel de protección	IP65	
Temperatura mín-máx	-20° +40°	
Tiempo de uso	50000 H.	

3.2. Espectro

PURELED 480

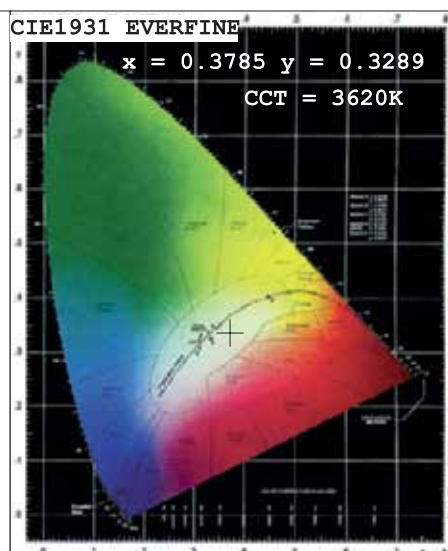
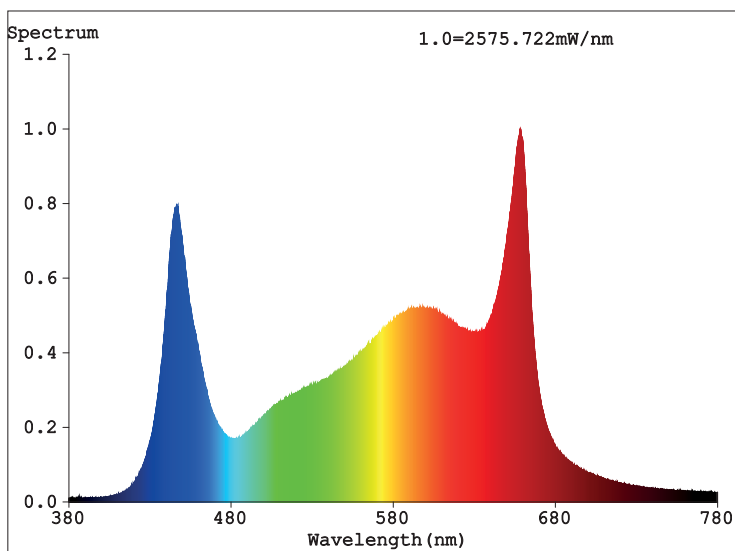

PURELED 645

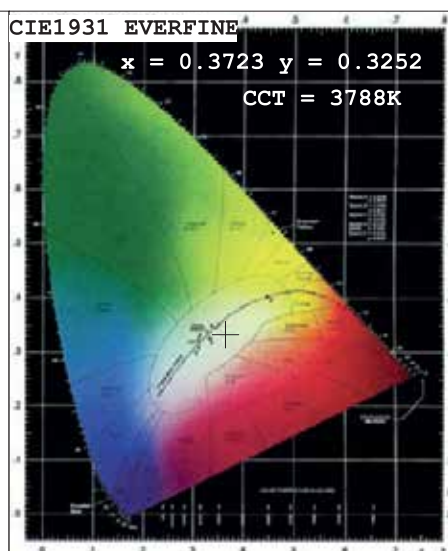
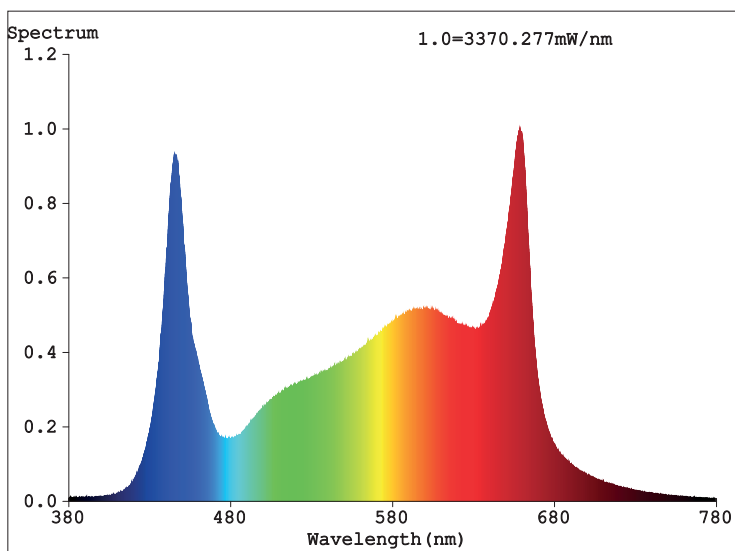

4. Control

4.1. Diagrama de control

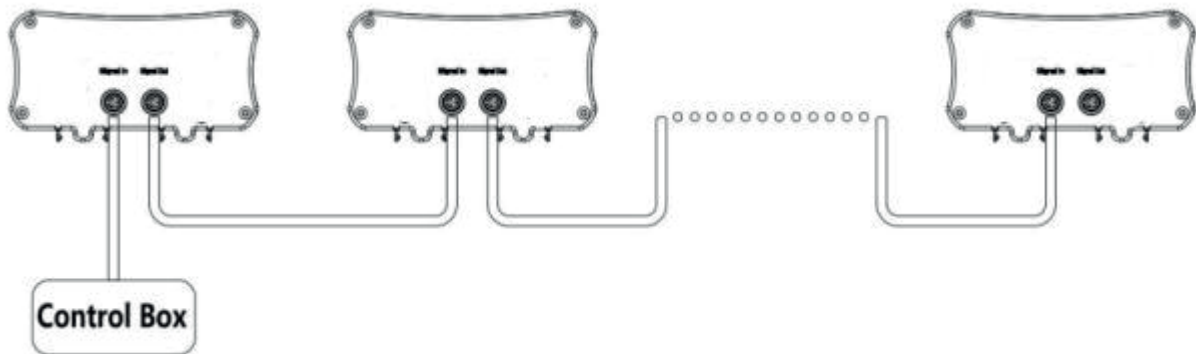

4.2 Función de control

- Ajustes de tiempo
- Control de atenuación
- Protección contra altas temperaturas
- Para grandes aplicaciones hasta 252 unidades
- Simulación perfecta de salida y puesta de sol



Controlador RS485

5. Ejemplos de aplicación

- Cultivo de interior
- Granja

6. Preparación

•Transporte

El transporte incorrecto puede causar daños a las lámparas LED o a la carcasa del mismo. En caso de daños obvios o que el paquete no venga completo, por favor, póngase en contacto con su vendedor inmediatamente.

•Desembalaje

Por favor, maneje y desembale la lámpara LED con cuidado. Primero, compruebe que el contenido del paquete está completo. Encontrará una lista detallada de todo lo que contiene el paquete en este manual.

Después del transporte o después de estar un tiempo almacenado, los módulos LED pueden tener un poco de suciedad. En ese caso, es recomendable limpiar los módulos antes de cada uso con un trapo seco y suave.

7. Instrucciones de instalación

7.1 Instalación:

- A. Coloque la caja del controlador entre las luces como se ve en el gráfico.
- B. Use los tornillos de mariposa M4x8 y asegure la caja del controlador.
- C. Acople y fije el conector de corriente.
- D. Cuelgue el dispositivo.

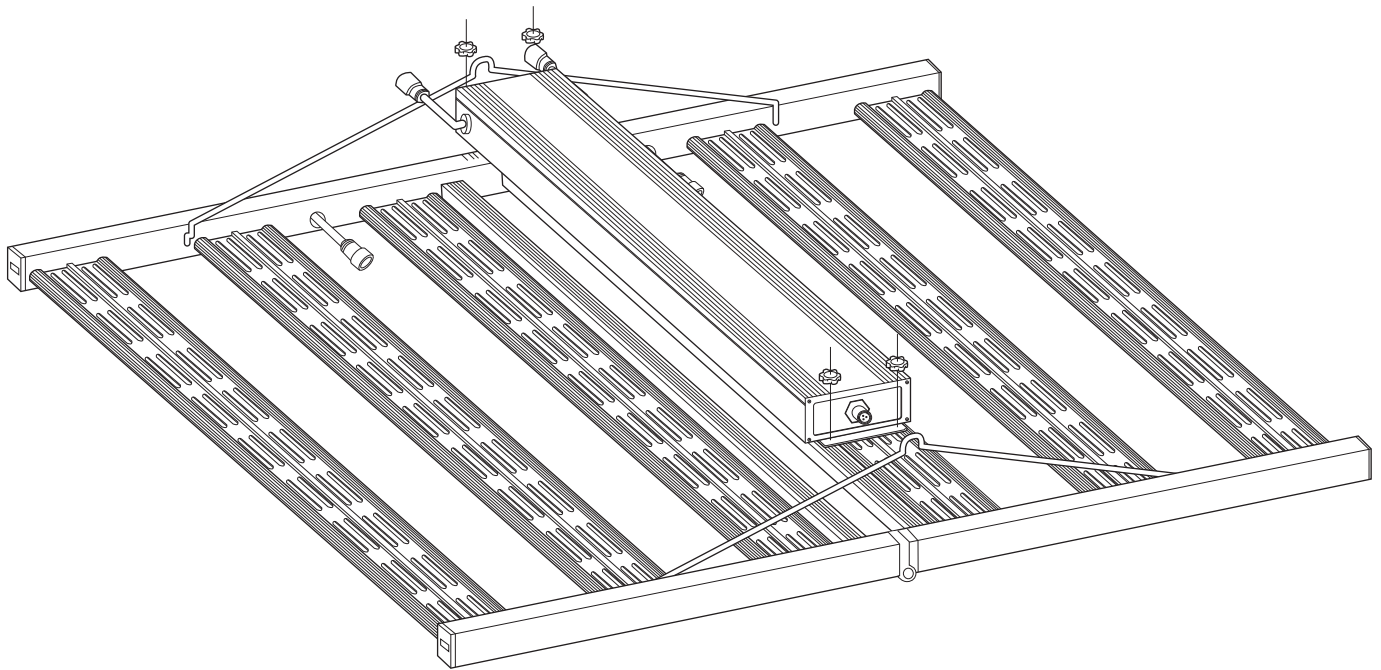

8. Funcionamiento

8.1 Medidas de seguridad y precaución

¡Cuidado! Este dispositivo LED es alimentado con electricidad (AC 100-250V). Para prevenir daños, se recomienda no hacer un uso incorrecto del dispositivo.

-Nunca abra la carcasa del dispositivo. Puede resultar perjudicial y además anula la garantía.

8.2 Puesta en marcha

Coloque el dispositivo LED colgado en horizontal o ligeramente en ángulo (máx. 20°). Instale el dispositivo unos 15-50 cm (como mínimo, a 10cm) de la parte superior de las plantas.

8.3 Uso apropiado

No coloque el dispositivo en posición vertical o como dispositivo de iluminación al revés. El contacto directo con los ojos y una larga exposición en el tiempo pueden causar daños permanentes en la vista.

No usar el dispositivo como iluminación de una habitación. Ha sido diseñado y desarrollado para el crecimiento y cultivo de las plantas. Por favor, asegúrese que el dispositivo LED está funcionando fuera de la vista y el alcance de niños y animales para proteger sus ojos.

Le luminaire agricole PureLED combine des hautes performances avec un design original, pratique, mais durable et stable. Les diodes et le ballast de grandes marques telles que Samsung et Meanwell respectivement, avec des performances supérieures, font de ce luminaire l'un des plus puissants et des plus fiables du marché. Le nouveau système de dissipation thermique passif permet de se passer de ventilateurs et autres pièces mobiles, réalisant ainsi un fonctionnement totalement silencieux.

Le luminaire dispose d'un éclairage à spectre complet pour tout le cycle de culture - de la germination à la récolte - y compris les diodes ultraviolettes (UV) et rouge lointain pour un développement optimal des plantes. L'intensité présente 4 niveaux de réglage (25% -50% -75% -100%) ceux qui le rend un appareil polyvalent et util.

Le luminaire PureLED convient à la croissance de surfaces jusqu'à 150x150cm (645W) et 120x120cm (480W) respectivement.

1. Liste des pièces fournies

- 1 x lampe horticole LED
- 1 x boîtier de commande
- 1 x kit de suspension 1/8
- 4 x vis moletées M4x8
- 1 x câble électrique
- 1 x mode d'emploi

Nous vous recommandons de ne pas vous débarrasser du mode d'emploi, mais de le conserver soigneusement. Il pourrait vous être utile pour un éventuel futur dépannage.

2. Structure du produit

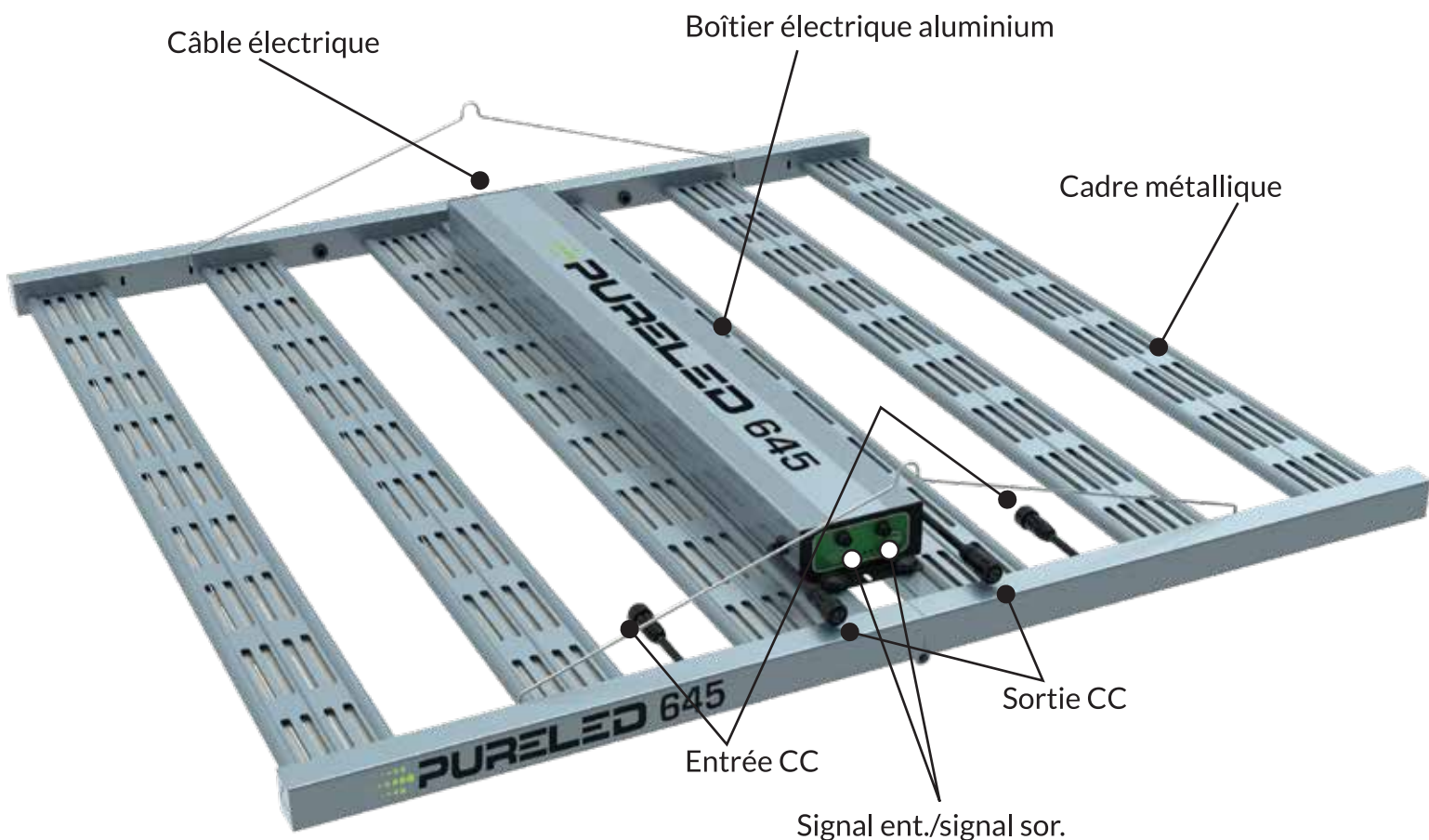

3. Fiche technique

3.1. Spécifications

PURELED 480 PURELED 645

Consommation électrique	480 W	645 W
PPF	1311,9 $\mu\text{mol/s}$	1761,6 $\mu\text{mol/s}$
Efficacité	2,75 $\mu\text{mol/J}$	2,75 $\mu\text{mol/J}$
Dimensions	916 x 914 x 90 mm	1121 x 1116 x 90 mm
P.N.	12 kg	14,5 kg
LED	Samsung SMD2835 // Honglitrionics	Samsung SMD5630 // Honglitrionics
Boîtier électrique LED	Meanwell LED Driver	
Contrôle	Via an external controller / Touch control	
Matériel	6063 aviation aluminium	
Tension d'entrée CA	AC 100V-277V	
Angle de rayonnement	120 degree	
Niveau d'étanchéité	IP65	
Température de fonct.	-20° +40°	
Durée de vie	50000 H.	

3.2. Spectre

PURELED 480

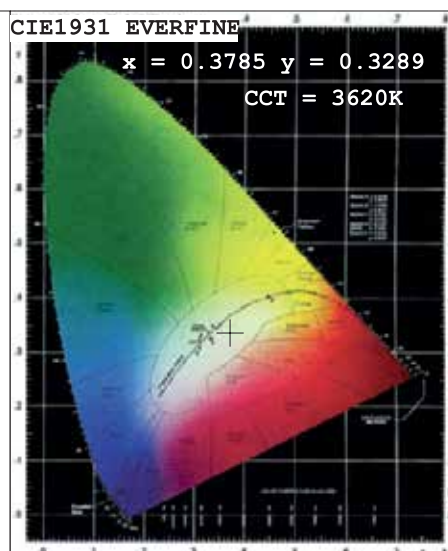
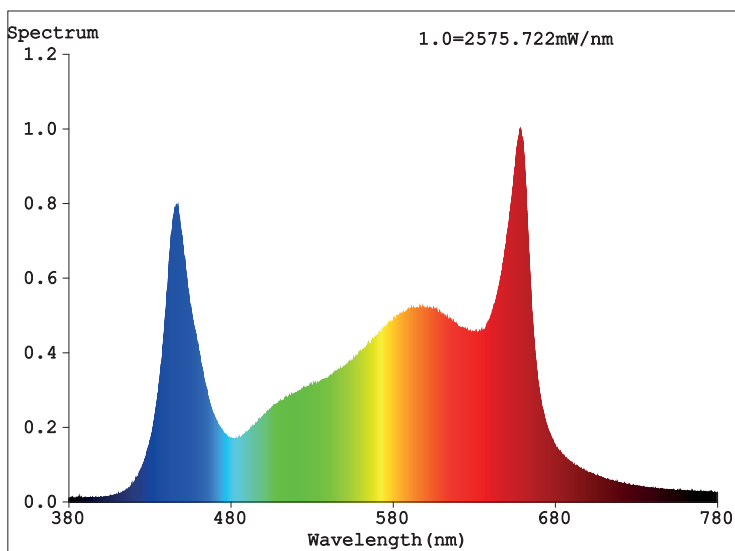

PURELED 645

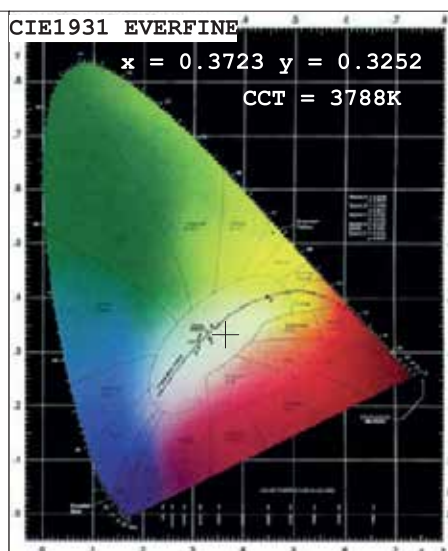
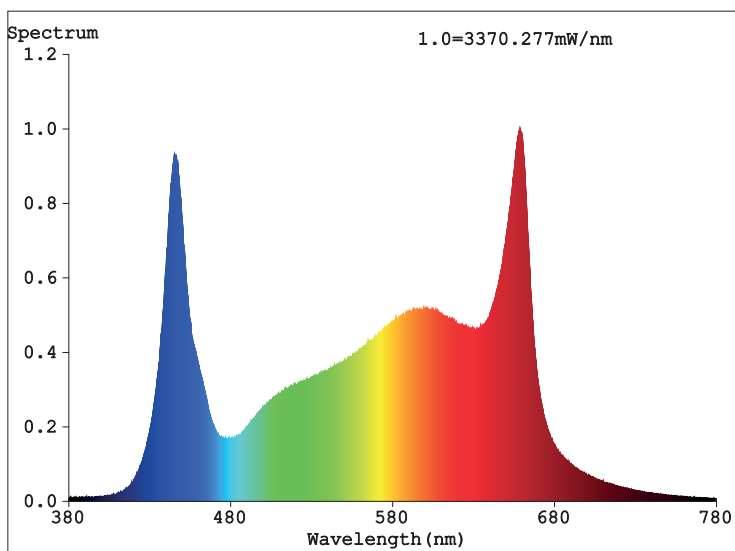

4. Contrôle

4.1. Diagramme de contrôle

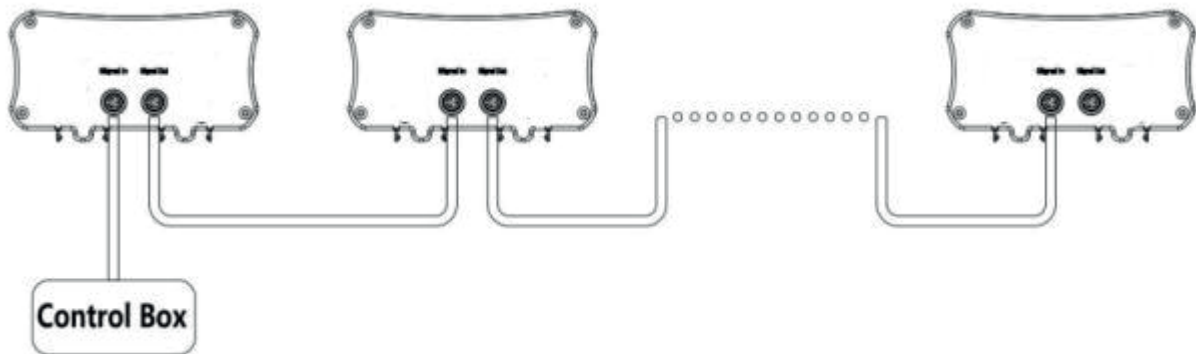

4.2 Fonction de contrôle

- Réglage horaire
- Commande d'intensité lumineuse
- Protection haute température
- Pour une utilisation importante jusqu'à 252 unités
- Simulation parfaite du lever et du coucher du soleil



RS485 commande

5. Exemple d'utilisation

- Cultures en entrepôt
- Exploitation agricole

6. Préparation

•Transport

Un transport inadéquat est susceptible d'endommager la lampe LED et le boîtier électrique. En cas de dommages ou de pièces manquantes à la livraison, contactez immédiatement votre vendeur et le transporteur.

•Déballage

Attention : déballiez et maniez la lampe LED avec précaution ! Vérifiez qu'aucune pièce ne manque. Une liste détaillée du contenu est fournie dans la couverture de ce manuel.

Il se pourrait que les modules LED aient été légèrement salis durant le transport ou suite à une longue période de stockage. Nous vous recommandons donc de les nettoyer avant leur utilisation à l'aide d'un chiffon doux et sec.

7. Mode d'installation

7.1 Installation :

- A. Placez correctement le boîtier électrique au milieu de la lampe comme indiqué sur le dessin.
- B. À l'aide des vis moletées M4x8, fixez le boîtier
- C. Situez le connecteur d'alimentation CC au bon emplacement et fixez-le.
- D. Utilisez les cordons de suspension pour accrocher la lampe

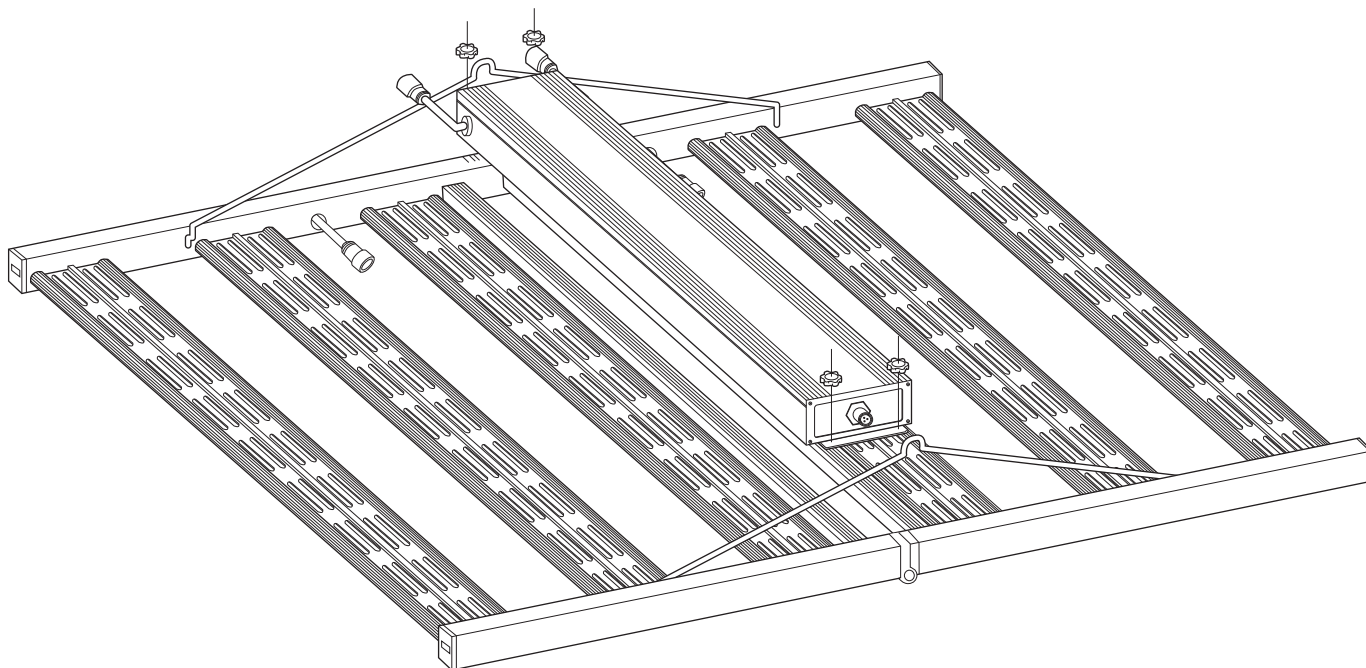

8. Opération

8.1 Mesures de sécurité et précaution

Attention ! Cette suspension LED est un dispositif électrique (AC 100-250 V) ! Pour éviter de vous blesser, nous vous demandons de l'utiliser correctement !

-N'ouvrez jamais le boîtier du dispositif ! Vous encourriez des risques graves qui ne sont pas pris en charge par la garantie.

8.2 Mise en service

Pour fonctionner correctement, le dispositif LED doit être suspendu horizontalement ou suivant une légère inclinaison (environ 20°) et être installé de 15 à 50 cm (pas moins de 10 cm !) au-dessus des plantes.

8.3 Utilisation correcte

N'utilisez pas le dispositif LED verticalement ou à l'envers (le contact direct avec les yeux ou une exposition excessive à sa lumière pourraient vous causer des dommages oculaires permanents !).

N'utilisez pas cet appareil en tant que mode d'éclairage. Il a été conçu et développé exclusivement à des fins d'horticulture. Ce dispositif doit être maintenu impérativement hors de la vue et hors de la portée des enfants et des animaux, il en va de leur santé oculaire !